



DR 437

DIGITAL NoteManager

WAV PCM

MP3 / WMA

ORE MAX ÎNREGISTRARE 269

4GB DE MEMORIE INTERNĂ

MANUAL DE UTILIZARE
USER MANUAL

- Vă mulțumim pentru preferința pe care ne-ați acordat-o cu dorința că alegerea ta vă va oferi satisfacții ample.
- Recomandarea noastră, pentru cele mai bune rezultate, este cea de a citi cu atenție instrucțiunile care urmează în această broșură, așa cum nu putem presupune responsabilitatea pentru o defecțiune, din cauza a utilizării necorespunzătoare a aparatului. Vă sfătuim să păstrați acest manual pentru referințe viitoare.
- Vă recomandăm să nu folosiți apă sau alți solvenți pentru curățare, vă recomandăm să folosiți o cârpă din microfibră ușor umezită.
- Pentru a garanta întotdeauna un serviciu mai bun, această broșură poate fi supusă modificărilor. Dacă modelul curent este diferit de ceea ce este scris în acest manual, vă sfătuim să consultați paginile noastre web www.trevi.it pentru a obține mai multe informații actualizate.
- Acest document nu poate fi reprodus sau transferat, nici măcar parțial, în niciun fel și prin orice mijloace, electronice sau mecanice, cu atât mai puțin fotocopyate, copiate sau traduse în alte limbi fără scop explicit cu consimțământul producătorului.
- Numele, desenele și mărcile înregistrate din acest manual sunt proprietatea proprietarilor respectivi.
- Citiți și urmați cu atenție această broșură de instrucțiuni înainte de a utiliza produsul.

AVERTISMENTE:

- Nu dezasamblați, reparați sau modificați unitatea.
- Nu folosiți dispozitivul în locuri interzise.
- Nu puneți unitatea sau accesoriile în gură.
- Nu introduceți unitatea în apă sau alte lichide.
- Aparatul nu trebuie expus în ploaie sau la stropiri apă.
- Nu supuneți afișajul LCD la presiune sau răscuire, riscând ruperea.
- Nu supuneți ecranul LCD la niciun impact și nu folosiți ecranul pentru a lovi lucrurile. Dacă ecranul LCD a fost avariat și a avut pierderi de cristal lichid, împiedicați intrarea substanței cu cristale lichide în contact cu ochii, există riscul de orbire. În acest caz clătiți imediat ochii cu apă curată (în niciun caz nu vă frecați ochii) și mergeți direct la spital pentru tratament.
- Nu folosiți aparatul lângă surse de căldură puternice, cum ar fi încălzitoare și sobe.
- Nu folosiți aparatul în medii prea reci sau prea calde, în locuri prăfuite, în locuri umede precum băi, piscine sau în medii înconjurată cu câmpuri magnetice.
- Nu blocați fantele de ventilație.
- Nu folosiți aparatul în scopuri ilegale.
- Trevi nu este responsabil pentru datele pierdute în timpul utilizării sau într-o posibilă reparație. Vă recomandăm să faceți copii de rezervă repetate în timp.

ASPECT ȘI FUNCȚIE CHEIE

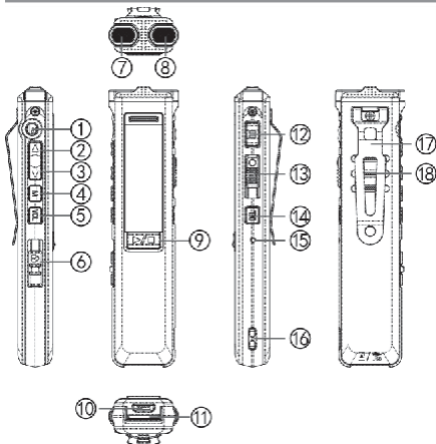

1. Mufă pentru microfon extern (nu este furnizat) / Căști / intrare



2. Buton, selecție comutare în sus



3. Buton, selecție comutare în jos

4. Butonul M, Meniu principal

5. VOL pentru a activa / dezactiva ajustarea volumului

6. Butonul ponit / oprit / blocare tastă.

7. Microfon intern stânga

8. Microfon intern dreapta

9. Buton  . Redare / Opre

10. Intrare micro USB

11. Slot pentru card micro SD

12. Buton  pauză

13. Selector  înregistrare

14. Tasta DEL, ștergerea fișierelor

15. Buton resetare
16. Gaura pentru inserție cataramă
17. Clema din spate
18. Difuzor intern

Descriere Afișaj LCD

1. mod de înregistrare
 dispozitiv în modul de înregistrare

2. starea bateriei de de la goală la plină



3. dosar de redare a muzicii

4. blocare taste

5. Nivelul volumului de înregistrare



6. Număr fișier selectat / Numărul total de fișiere

7. Lungime fișier / redare / înregistrare

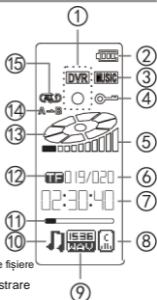

8. Egalizator:



9. Rata de biți / format audio

10. Mod de înregistrare / redare:

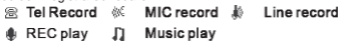

11. Bară progres redare afișare sau înregistrare

12. Utilizarea memoriei interne, utilizarea memoriei Micro SD

13. iluminare intermitentă unul câte unul, în redare sau înregistrare

14. **A → B** Start repetare

15. Se repetă:

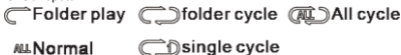

Indicator de stare a bateriei

Indicatorul de stare a bateriei indică puterea rămasă încă disponibilă:

	100% disponibilă
	50% disponibilă
	25% disponibilă
	în faza de epuizare

Alimentare

Acest aparat are o baterie reîncărcabilă în interior. Pentru a reîncărca utilizați o sursă de alimentare 5V, 500mA / 1000mA (nu este furnizat) sau conectați dispozitivul la un port USB al PC-ului, utilizând cablul USB - USB Micro. În timpul încărcării apăsați pentru câteva secunde tasta M (4) pentru a ieși din ecranul de conectare și de a folosi aparatul.

Pornirea și oprirea

Pentru a începe să utilizați reportofonul trageți în jos butonul PORNIT / OPRIT (6) și mențineți-l apăsat timp de 3 secunde.

Pentru a-l opri din nou trageți în jos butonul PORNIT / OPRIT (6) și mențineți-l apăsat timp de 2 secunde.



Reglarea volumului

Reglarea volumului de redare a înregistrărilor audio sau fișierelor:



1. Apăsați butonul o dată VOL (5), pictograma (5) de pe display clipește.

2. Apăsați o singură dată sau de mai multe ori



(2) pentru a crește volumul

- Apăsați o singură dată butonul sau de mai multe ori  (3) pentru a micșora volumul.
- Apăsați butonul o dată VOL (5) pentru a ieși din funcție, pictograma (5) de pe opritorul cu afișaj intermitent.



Setările dispozitivului

Folosind tastele pentru a muta / selecta meniul: țineți apăsat butonul timp de 3 secunde M (4) pentru a intra în meniul de setări, apăsați tastele  (2) sau  (3) pentru a selecta elementul dorit, apăsați butonul M (4) pentru a confirma, apăsați butonul  (12) pentru a reveni la comanda anterioară sau ieșiți din meniul de setări.

Reglați data și ora:

Apăsați VOL tasta (5) pentru a selecta An / Luna / Data / Ora și utilizați tastele  (2) sau  (3) pentru a le adapta.

Iluminare de fundal:



Utilizați  (2) sau  (3) pentru a regla ilustrarea

(de la 0 la 30 de secunde) a ecranului. 0 înseamnă întotdeauna iluminat.

Limba:

Utilizați tastele  (2) sau  (3) pentru a selecta limba dorită și confirmați cu tasta VOL (5).

Oprire automată:

Utilizați tastele  (2) sau  (3) pentru a selecta ora automată, închiderea dorită. Timpul variază de la 0 la 180 de secunde, în cazul în care 0 înseamnă întotdeauna mai departe.

Contrast:

Utilizați tastele  (2) sau  (3) pentru a regla nivelul de contrast pe afișaj

Informații despre memorie:

Este afișat spațiul disponibil pe memoria exprimată în MB și procentul de spațiu ocupat.

Selectarea memoriei:

Utilizați tastele  (2) sau  (3) pentru a selecta memoria (folderul) pe care să stocați fișierele. Apăsați butonul VOL (5) pentru a confirma.

Setări implicite:

Pentru a restaura setările din fabrică fără a șterge memoria

Formatarea:

Pentru a șterge toate fișierele din memorie.

ATENȚIE: odată șterse, fișierele sau conținutul folderelor nu pot fi recuperate

Versiune firmware:

Pentru a vizualiza versiunea hardware și software a dispozitivului.

Mod de înregistrare / redare MP3

După ce dispozitivul este pornit, apăsați butonul  (12) pentru a trece de la modul de înregistrare la modul de redare a fișierelor audio MP3. Pictograma (9) de pe ecran va indica modul de operare selectat în funcție de tipul formatului afișat (înregistrare WAV, MP3 player audio).

Tasta de blocare

Pentru a introduce funcția de blocare a tastelor apăsați / ON / OFF / HOLD (6) în sus, Pe display apare pictograma

 de fiecare dată când o tastă este atinsă. Pentru a dezactiva funcția coborâți în jos butonul ON / OFF / HOLD (6).

Înregistrare

Înregistrările vor fi salvate în folderul RECORD.

După pornirea dispozitivului:

1. Comutați selectorul . Start / Stop (13)

în sus pentru a începe înregistrarea, indicatorul LED-ul roșu pe selector se va aprinde indicând starea de înregistrare activă, se va crea automat un nou fișier.

2. Pentru a activa pauză în timpul înregistrării, apăsați butonul

 . PAUZĂ (12); apăsați-l din nou pentru a continua înregistrarea.

3. Rotiți selectorul . Start / Stop (13)

în jos pentru a încheia înregistrarea și salvați fișierul. În timpul înregistrării, este posibil să dezactivați indicatorul LED-ul de pe selectorul

 Start / Stop (13) (Înregistrare continuă dar fără indicații luminoase); apăsați tasta DEL

(14) pentru a dezactiva indicatorul luminos. Apăsați

din nou pentru a o reactiva.

Calitatea înregistrării

Prin această setare este posibil să alegeți calitatea de înregistrare prin Kbps (cu cât Kbps este mai mare cu atât calitatea de înregistrare este mai mare); o calitate „ridicată” permite reproducere fidelă a reportofonului, o calitate mică permite înregistrări lungi care ocupă mai puțină memorie. Pentru a seta calitatea dorită a se vedea capitolul „Setări de înregistrare.”

Înregistrarea calității în Kbps:

Format Freq	(KHz) Biți		(L / R)	Rată de biți (Kbps)
PCM	48	16	2	1536
PCM	24	16	2	768
PCM	16	16	2	512
PCM	8	16	2	256
PCM	8	16	1	128
ADPCM	8	4	1	32

Timpul de înregistrare pentru memorie:

Rata de biți (Kbps)	4 GB (ore)	8 GB (ore)	16GB (ora)	32GB (oră)
1536	5.5	11	22	44
768	11	22	44	88
512	17	34	68	135
256	34	68	135	270
128	68	135	270	540
32	269	538	1076	2152

Note:

- Fișierul înregistrat nu poate depăși 2 GB, în cazul dimensiunii mai mari, dispozitivul va salva primul fișier și va crea al doilea fișier în mod automat (înregistrarea va fi împărțită în mai multe părți, în funcție de dimensiunea fișierului).
- în timpul înregistrării, pe ecran se afișează calitățile selectate (9).

Funcția VOR

Prin această funcție este posibilă activarea pauzei și reluarea automată a înregistrării în timpul absenței / prezenței sunetului.

Pentru a activa VOR

1. Apăsați butonul M (4) pentru a intra în meniul de setări de înregistrare.
2. Selectați „Moduri de înregistrare”, apăsând ▲ (2) sau ▼ (3) și confirmând cu tasta M (4).
3. Cu ajutorul butoanelor ▲ (2) sau ▼ (3) selectați „VOR setări”, confirmați folosind tasta M (4).
4. Cu tastele ▲ (2) sau ▼ (3) selectați dintre opțiunile disponibile:
 - VOR dezactivat.
 - VOR activ.
5. Selectarea „VOR activ” va apărea o bară unde puteți ajusta sensibilitatea folosind tastele ▲ (2) sau ▼ (3), (0 sensibilitate scăzută, 10 sensibilitate ridicată).

Cu funcția activă (8) VOR va fi afișat pe afișaj numai la activarea înregistrării. În timpul înregistrării, în absența sunetului, aparatul se va întrerupe automat (LED-ul roșu și afișajul începe să clipească, în timp ce contorul de timp (7) se oprește), la recepția sunetului nou, înregistrarea se reia, LED-ul și afișajul rămân constant.

Setări de înregistrare

Folosind tastele pentru a muta / selecta meniul: Apăsați tasta M (4) pentru a intra în meniul setări, înregistrare; apăsați tastele ▲ (2) sau ▼ (3) pentru a selecta elementul dorit, apăsați butonul M (4) pentru a confirma

Apăsați tasta  (12) pentru a reveni la comanda anterioară sau pentru a ieși din meniu.



Mod de înregistrare:

Apăsați butonul M (4) pentru a intra în meniul de setări de înregistrare.

Tipul de înregistrare:

Utilizați tastele  (2) sau  (3) pentru a selecta Kbps de înregistrare.
Apăsați butonul M (4) pentru a confirma.

Înregistrarea de la ...:

Utilizați  (2) sau  (3) pentru a selecta sursa din care doriți să înregistrați (microfon, intrare audio, Rec. telefon).

Apăsați butonul M (4) pentru a confirma.

Reglarea volumului de înregistrare:

Utilizați tastele  (2) sau  (3) pentru a seta volumul de înregistrare.

Apăsați butonul M (4) pentru a confirma.

Setări VOR:

Utilizați tastele  (2) sau  (3) pentru a activa / dezactiva funcția VOR

Apăsați butonul M (4) pentru a confirma.



Reducerea zgomotului:

Utilizați tastele  (2) sau  (3) pentru a activa / dezactiva reducerea zgomotului în timpul înregistrării.

Apăsați butonul M (4) pentru a confirma.



Setări:

Repetare:

Utilizați tastele  (2) sau  (3) pentru a selecta unul dintre tipuri, modele de repetare (Normal, Repetare 1, Folder, Repetați Folderul, Repetați toate).



Apăsați butonul M (4) pentru a confirma.

Egalizare:

Utilizați tastele  (2) sau  (3) pentru a selecta unul dintre tipurile de egalizări disponibile (Natural, Rock, Pop, Classic, Soft, Jazz, DBB).

Apăsați butonul M (4) pentru a confirma.

Viteza de redare:

Utilizați tastele  (2) sau  (3) pentru a regla viteza de redare

Apăsați butonul M (4) pentru a confirma.

Căutați fișiere:

Utilizați tastele  (2) sau  (3) pentru a selecta unul dintre foldere

Prezente în memorie (Muzică, Înregistrare).

Repetaji secțiunea AB

Acest mod în timpul redării va începe să repete redarea selectată.

1. După selectarea fișierului, apăsați ► / ■ . Redare / Stop
2. Apăsați butonul DEL (14), odată ce ați localizat punctul de start (A), pe afișaj va arăta litera A fixată în timp ce litera B va clipi.
3. Apăsați din nou tasta DEL (14), tocmai am localizat punctul final (B), afișajul va arăta literele A și B fixate, iar unitatea se va repeta succesiv partea selectată.
4. Apăsați DEL (14) din nou pentru a anula *funcția de repetare*.

Ștergeți o înregistrare

1. Selectați fișierul pentru a șterge sau apăsați tasta DEL (14) și utilizați tastele ▲ (2) sau ▼ (3) pentru a selecta fișierul care urmează să fie șters.
2. Apăsați butonul DEL (14), o fereastră „șterge” va apărea cu NU, utilizați tastele ▲ (2) sau ▼ (3) pentru a vă deplasa pe DA
3. Apăsați butonul DEL (14) pentru a confirma ștergerea.

Ștergeți tot conținutul unui folder

1. Din pagina principală, apăsați și țineți apăsat butonul DEL (14) câteva secunde
2. O fereastră „șterge tot”, va apărea cu NU, utilizați tastele ▲ (2) sau ▼ (3) pentru a trece la DA.
3. Apăsați butonul DEL (14) pentru a confirma ștergerea.

ATENȚIE: odată șterse, fișierele sau conținutul folderelor nu pot fi recuperate

Conectați-vă și deconectați-vă la computer

Cu ajutorul cablului micro USB - USB vă puteți conecta la computer pentru a salva înregistrările pe computer și pentru a transfera fișiere audio la note-manager pentru redare.

Note:

- Utilizați numai cablul USB / Micro USB furnizat, alte cabluri pot să nu fie compatibile cu aparatul și poate da rapoarte de eroare.
- Înainte de a deconecta dispozitivul de la portul USB al PC-ului folosiți Funcția „Înlăturați în siguranță hardware-ul” pentru a evita potențialele probleme, cum ar fi pierderea înregistrărilor sau defecțiuni ale comunicării datelor între note-manager și PC.
- Fișierele MP3/WMA pe care doriți să le redați cu note manager trebuie să fie salvate numai în dosarul „M”.



Transferul înregistrărilor

Când este conectat la un PC, reportofonul este văzut ca o arhivă detașabilă, prin urmare aveți posibilitatea să o selectați și să navigați în memoria sa pentru a vizualiza conținutul său. Prin intermediul operațiunilor normale de copiere / inserare este posibil săle salvați pe un computer.

- Reportofonul creează un sistem de fișiere și foldere necesare pentru o funcționare corectă, este recomandat să nu ștergeți fișiere sau dosare pentru a nu compromite funcționarea reportofonului și pentru a preveni pierderea înregistrărilor.

Descriere tehnică

Capacitatea memoriei interne	4 GB
Format de înregistrare	WAV, codec PCM
Formate de fișiere de muzică	MP3: WMA 8-320Kbps: 32-192Kbps
Înregistrări totale	999
Difuzor	8 Ohm / 1W
Putere de ieșire pentru căști	5mW * 2
Raport semnal	> 90dB
Răspuns în frecvență	20Hz - 20KHz
Ecran LCD de	1.1-inch LCD
Interfața	Micro USB2.0
Acumulator	3.7V  baterie reîncărcabilă 200mAh
Dimensiuni	24mm (L) x 97mm (H) x 12mm (P)
Greutate	56 g



Attention&Caution

Declare:

- 1, Thanks for your choose our products
- 2, Please read the Operation Manual before operate on the unit.
- 3, For better service, We might modify slight on this Manual
- 4, For Function or features improving will not be noticed
- 5, Incase the operation & Setting is not correct, please check our web for updated information

Attention:

- 1, Do not disassembly, repair or modify the unit.
- 2, Do not use the device at the place prohibited (at air plane)
- 3, Do not put unit or accessories in mouth.
- 4, Do not put unit in to water or other liquid.

Caution:

- 1, Do not drop down the Unit or accessories.
- 2, Do not press the LCD display, it may cause LCD display problem.
- 3, Do not put the unit in to direct sunshine or heat for long lasting the unit life.
- 4, Please fully charge the recorder (for rechargeable battery product).
- 5, Do not pull off the USB cable/ earphone/MIC cable by strong force.
- 6, We are not responsible for data lose in using of the unit or repairing, for important data or files, please make back-up copy in time.
- 7, Do not use the unit for illegal purposes



Pentru a preveni posibila deteriorare a auzului, să limiteze timpul la volume mari



Appearance & Key function

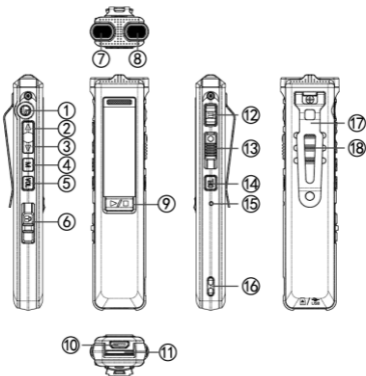

- | | |
|------------------------------|----------------------|
| ① Earphone/Mic/ Line-in Jack | ⑩ Micro USB port |
| ② ▲ button | ⑪ Micro SD card slot |
| ③ ▼ button | ⑫ Pause/Mode |
| ④ M Menu button | ⑬ ● REC switch |
| ⑤ VOL button | ⑭ DEL Delete button |
| ⑥ Power/HOLD switch | ⑮ Reset button |
| ⑦ Built-in MIC(L) | ⑯ Strip hole |
| ⑧ Built-in MIC(R) | ⑰ Back clip |
| ⑨ ▶/■ Play/Stop button | ⑱ Built-in speaker |



LCD display figure

① REC folder

● Recording...

②

Batt power display(low to high)

Low power

③ Music folder

④ Key lock

⑤ Volume/Rec sensitivity Vol

⑥ 019/020 Current file No./Total file No.

⑦ 02:30:40 File length/play time/Rec time

Soft

Jazz

Bazz

⑧ Natural

Rock

POP

Classic

Voice Operated Recording

⑨ Audio Bit rate/Audio format

⑩ Tel Record MIC record Line record

REC play Music play

⑪ Play or Record progress display

⑫ Inner Memory Micro SD card

⑬ Lightning one by one(in playing or recording, flashing(in pause)

⑭ A → B Set B A → B A-B repeat start

⑮ Folder play folder cycle All cycle

ALL Normal

single cycle

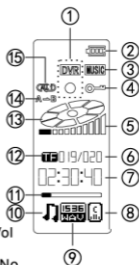



Operation

Power supply:

This recorder built-in Rechargeable Battery, Please charged by DC adaptor 5V (500-1000MA) During charging press M to exit the charger connection mode.

Power ON/OFF:

Power ON/ OFF: Press & hold Power/HOLD switch around 3 seconds to power on/off the recorder

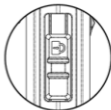

System set:

Key operation:

Press & hold M 3 seconds to enter System Menu, press ▲ or ▼ to select the item,, press M to confirm, press ■ to return and exit the Set menu.

System time

Press VOL select Year/Month/Date.

Back light set

Setting the back light: 0 -30 second selectable , 0 means always light up. factory set is 15 seconds.

Language Set:

This recorder has 24 languages: detail see inside of the recorder.

Auto Power off:

Set up Auto power off time from 0-180 second, 0 means always not power off, factory set is 90 seconds.

LCD Contrast set:

LCD contrast set in range from 0-15, factory set is 8.



Operation About Record

> Memory Status:

Display Memory space:***** MB,
used 15% of total memory.



> Memory select:

Select built-in memory
or Micro SD card.

If Micro SD card dead
or no insert, the

recorder will using default built-in memory.

Memory card recording
Default Record Type:
256kbps
can not be changed!

> Factory Set:

Recover to factory setting.

> Format:

Format operation will delete all data in recorder,
Please back up & save your important data in
advance.

> Device:

hard ware version: xxx

software version: xxx

XXX-XXX
XXX-XXX

Mode change:

> Key operation:

At standby ,press **||** to switch
between Music and Record
mode.

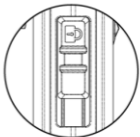

Key lock:

> Lock ON /OFF:

As Picture on right, Push up to
lock, push down to unlock.

REC Set

> Key operation:

At standby ,press M to enter Menu set, press
▲ or **▼** to select REC set, press M to confirm,
press **||** to return and exit the Menu set .



About Record

● REC type table list

Format	Frequency(KHz)	Sample Size (bits)	L/R	Bit rate(kbps)
PCM	8	16	1	128
PCM	8	16	2	256
PCM	16	16	2	512
PCM	24	16	2	768
PCM	48	16	2	1536
ADPCM	8	4	1	32

● REC time and memory size list

Bit rate(kbps)	4GB(hours)	8GB(hours)	16GB(hours)	32GB(hours)
32	269	538	1076	2152
128	68	135	270	540
256	34	68	135	270
512	17	34	68	135
768	11	22	44	88
1536	5.5	11	22	44

Remarks: Recording file size can not exceed 2GB.
Incase exceeding, the recording will be auto saved and auto start the second file.

>Audio source(default setting is: microphone)

Microphones: when using built-in or external microphone .

Tel REC: Auto record TEL conversation and saving.

Audio Input: when using audio device ex: CD

>REC volume: (factory set to 8)

Rec volume range: 1-15

>VOR set: (factory set is OFF)

Setting VOR sensitivity from range 0-10, factory set is 5.

**** Please testing before make recording*****



About Record

REC/Pause/Stop:

REC start: At standby, push up REC switch to start recording.

Pause REC: During recording, press **||** to pause, press **||** again to continue REC.

STOP record: During recording and pause, push down REC switch stop REC and save. Press **▶/■** to play back

REC indicator LED: During recording, press DEL knob to on/off

*****Recorded file saved in RECORD folder*****



File Manage

File Manage

>File Browser:

At standby, press M to enter Menu set ,press ▲or▼to select file manage, press M to confirm, press || to return and exit the Set menu.



Enter Browser, press ▲or ▼ button to select the file wanted, press M to confirm and play this file.

> Delete file:

During REC standby or Music standby mode, press DEL enter Delete file.



REC001
REC002
REC003



press ▲ or ▼
select the file,
press DEL to
confirm .



press || to
exit the DEL
menu.

Del File
YES



press ▲ or ▼,
select , NO
or YES press
DEL to confirm.

>Delete all: this operation will delete all file in current folder

During REC standby or Music standby mode, press and hold DEL enter Delete folder.



Del All
YES



press ▲ or ▼,
select , NO
or YES press
DEL to confirm.

About Play

Play/Pause/Stop:

Start Play: at standby ,press ►/■,start playing.

Pause: during play, press || to pause the playing, press || again to continue play.

Stop play: when playing or pause, press ►/■to stop playing.

A-B repeat:

Key operation:

During playing, press DEL to set A, (LCD display A→B),press DEL again , (LCD display A→B) recorder start A-B repeating.

Default setting is 5 times repeating, press any key(except VOL) to cancel the repeating.

File select , Rewind/Fast forward:

▲ Press to previous, press &hold to rewind.

▼ Press to next, press and hold to fast forward.

Volume adjust:

press VOL enter
volume adjust
 flashing

press ▲ or ▼
increase or
decrease
volume

press VOL exit
volume adjust
 stop
flashing

Play set:

Key operation:

During Play or standby, press M enter the Menu set, press ▼ or ▲ to select Play set, press M to confirm, press || to return or exit.

Play speed:

Recorder has 8 fast & 8 slow speed levels (factory set :0)

Cycle Mode:

please refer Page 4 (15) setting.

Equalizer mode:

7 EQ for select: Normal,Rock,POP,classic,soft,JAZZ,BASS.



Connecting a computer Specification

Connecting a computer:

Connect the USB cable to the computer USB port.

- **Operating system:**

Window system: windows98 or later, do not need to install the driver.

MAC System: All versions do not need to install the driver.

- **Data transmission:**

When upload or download data files, do not disconnect the USB cable, so as to avoid damage caused by improper operation .

Press M ,exit USB connecting

Specification

Format support	MP3(MPEG1/2/2.5 AUDIO LAYER 3)/WMA
Record format	WAV
MAX record time	66Hours/(1GB)FLASH
Max files number	999
Microphone	Built-in full direction condenserMIC
Speaker	8Ω/1W
LCD display	1.1 inch LCD
Battery consumption	20hours(use earphone)
Earphone output power	>5mw*2
USB port	Full speed USB2.0
Music mediate rate	Mp3:8~320KBPS WMA:32~192Kbps
S/N ratio	>90db
Frequency response	20Hz-20KHz
Battery	200MA/H A class rechargeable battery
Weight	65g
Unit size	97*24*12mm
Accessories	Earphone I/M USB cable wrist strap

